

〈電気〉焼き芋機 取扱説明書



模擬店イベント向け焼き芋機レンタル専門店

 笑顔のボタンタッチ
上州物産株式会社

〒379-2166

群馬県前橋市野中町369-2

TEL：027-289-6080

FAX：027-289-6166

緊急連絡先：080-5643-7181

模擬店イベント向け焼き芋機レンタル専門店
ホームページへアクセスする場合はこちらの
QRコードを読み込んでください。



目次

- メーカー取説
- 電気式焼き芋機の使用する方法
- 電気式焼き芋機の梱包方法
- 返却時の PP バンドの使用する方法

【レンタル商品の消費電力を御確認下さい】

ご利用商品によっては、たこ足配線等が原因で電圧が低下する恐れがありますので、ご注意下さい。

電圧が低下すると、商品が正常に動作しない場合がございます。

突然作動しなくなった場合は、建物のブレーカーが落ちた可能性がございます。

また、一つのコンセントの最大電力は1500Wまでとなります。

複数台の電化製品を使用する場合、コンセントを分けても元となるブレーカーが同じ場合は電圧低下となる可能性が高いです。

その場合、コンセントを分けるのではなく、ブレーカーの回路を分けてお使いください。

商品を正常にご利用いただく為に、お客様の利用環境を御確認ください。

【容量20Aの安全ブレーカー】

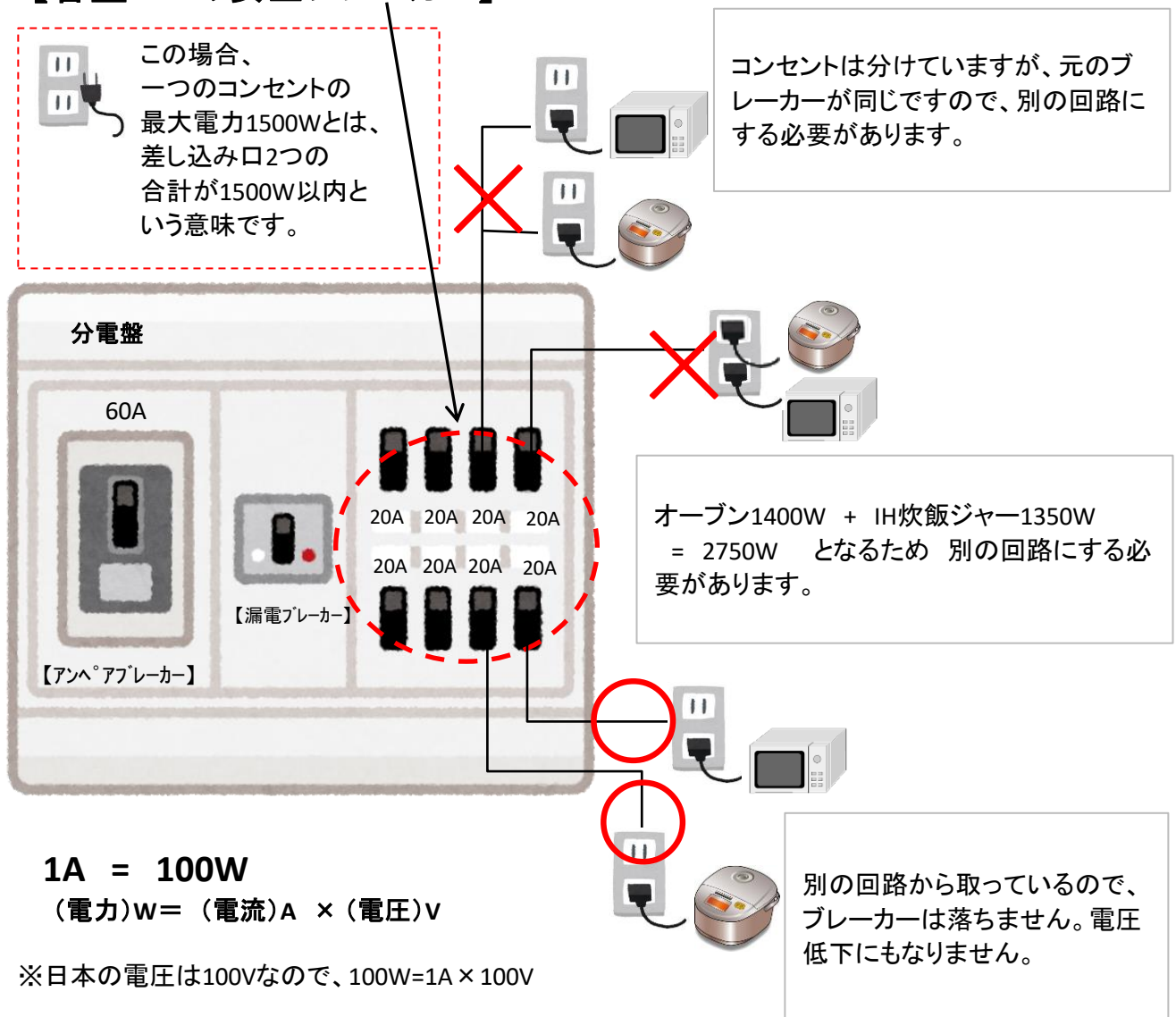

タイジ遠赤外線ホットロースターをお買い上げ
いただきまして、誠にありがとうございました。
この製品を安全に正しくご使用いただくため、
お使いになる前にこの取扱説明書をよくお読み
いただき、十分にご理解のうえ、使用ください。



TEY-202

もくじ

- 製品仕様および回路図…………… 1
- 安全上のご注意……………2~4
- ご使用前の確認と準備……………7
- 使用目的……………4
- ご使用手順……………8~9
- 動作のしくみ……………4
- 保証とアフターサービス ……10
- 各部の名称……………5~6

製品仕様および回路図

機 種	TEY-101	TEY-202
定格電圧	単相100V 50/60Hz	
消費電力	1190W (保温時70W)	1470W (保温時70W)
発 熱 体	遠赤外線シーズヒーター	
安全装置	温度過昇防止装置、電流ヒューズ20A	
外形寸法	W450mm×D450mm×H502mm	W450mm×D450mm×H662mm
調理箱寸法	W283mm×D370mm×H95mm (TEY-202は2段)	
保温箱内寸法	W418mm×D418mm×H100mm	
焼き芋容量	最大5kg (最適3kg)	最大10kg (最適6kg)
質 量	25kg	32kg
外 装	ステンレス	
付 属 品	変換プラグ、ミニのぼり、天然石、トング	

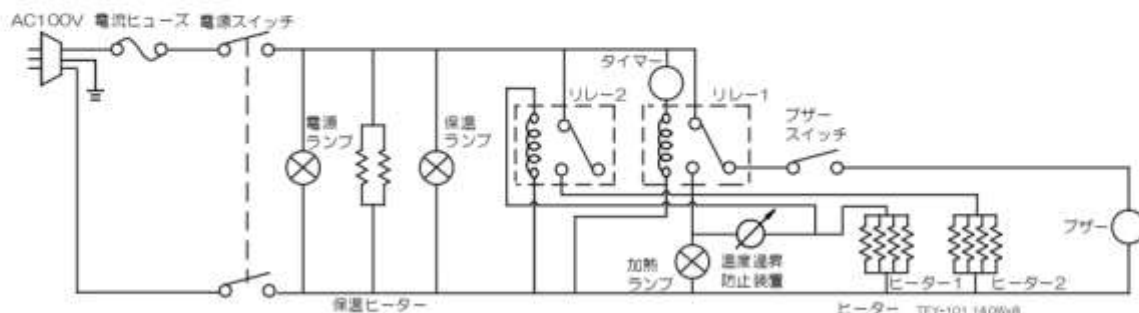

※仕様および外観の一部を改良のため予告なく変更する場合がございますのでご了承ください。

回路図











安全上のご注意









- この「安全上のご注意」をよくお読みのうえ、製品を正しくお使いください。
- お読みになったあとは、いつも手元に置いてください。
- ここに示した注意事項は、製品を安全に正しくお使いいただき、あなたや他の人々への危害や損害を未然に防止するためのものです。また、注意事項は危害や損害の程度を明示するために、誤った取り扱いをすると生ずることが想定される内容を、「警告」「注意」の二つに区分しています。いずれも安全に関する重要な内容ですので、必ず守ってください。





 警告	人が死亡または重傷を負う可能性が想定される内容。
 注意	人が傷害を負う可能性及び物的損害のみの発生が想定される内容。









- お守りいただく内容の種類を次の絵表示で区分し、説明しています。

	△記号は、「警告、注意を促す」内容のものです。（左図の場合は感電注意）
	○記号は、してはいけない「禁止」内容のものです。（左図の場合は分解禁止）
	●記号は、必ず実行していただく「指示」内容のものです。（左図の場合は必ずアース線を接地する）

 警告	
 設置注意	(1)必ず水平で安定した場所に設置し、通電中は移動させない。異常動作の原因となります。
 分解禁止	(2)修理技術者以外の方は絶対に分解したり、修理・改造を行わない。発火、異常動作することがあります。
 水かけ禁止	(3)水につけたり、水をかけたりしない。ショート・感電の恐れがあります。
 点検掃除	(4)差込みプラグの刃および刃の取り付け面に、ほこりが付着していないか定期的に確認し、ガタのないように刃の根元までコンセントに差し込む。 ほこりが付着したり、接続が不完全な場合は感電や火災の原因になります。
 禁止	(5)電源コードを傷つけない。 加工したり、引っ張ったり、束ねたり、重いものを乗せたり、挟み込んだりしますと、電源コードが破損し感電や火災の原因になります。 電源コードは、熱源に触れないでください。

 警告	
 たこ足 配線禁止	(6)電源は必ずAC100Vで15A以上の専用コンセントから取る。 二股や分岐ソケットからのご使用は異常発熱・火災の原因となります。
 禁止	(7)差し込みプラグの刃を故意に曲げ、抜けないようにして使用しない。 接触不良により火災の原因になります。
 プラグを 抜く	(8)異常な臭いや音がしたり、煙が出たり、内部に水や異物が入った場合はすぐに電源スイッチを切り、差し込みプラグをコンセントから抜く。 火災や感電の原因となります。
 濡れ手 禁止	(9)濡れた手で差し込みプラグや電源スイッチなどの電気部品に、触れたり操作したりしない。 感電の原因になります。
 屋外 禁止	(10)屋外で使用しない。 雨水のかかる場所で使用されますと、漏電・感電の原因になります。
 放置 禁止	(11)廃棄は専門の業者か、公的機関、又はお買い求めの販売店に依頼する。 (有料になる場合もあります)。 放置しますと、第三者が製品を改造したり、他の目的で使用したりすると、思わぬ事故の原因になります。
 禁止	(12)子供だけで使わせたり、幼児の手の届くところで使わない。 感電・けがをする恐れがあります。

 注意	
 プラグを 持って 抜く	(1)差し込みプラグを抜くときは、コードを持たずに必ず先端の差し込みプラグを持って引き抜く。 感電やショートして発火の原因になります。
 注意	(2)製品を落としたり、強い衝撃を加えない。 故障、火災の原因になります。
 注意	(3)製品の梱包用ポリ袋は、すぐに廃棄する。 窒息事故防止のため、お子様の手の届くところにそのまま放置しないでください。
 プラグを 抜く	(4)雷が鳴り始めたらコンセントから差し込みプラグを抜く。 落雷があった場合は、直撃雷、誘導雷などによって、電源線等を通じての異常電流・異常電圧が侵入し、製品を壊してしまうことがあります。

 注意	
 使用時 以外	(5) 使用時以外は、スイッチを切り、差込みプラグをコンセントから抜く。 感電・漏電火災などの原因となります。
 禁止	(6) 電源コードや差込みプラグがいたんだり、コンセントの差込みがゆるいときは、使用しない。 感電・ショート・発火の原因になります。
 禁止	(7) 製品の上に、重いものや水を入れたものを置かない。 製品を傷つけたり、ケガ・ショート・感電・サビ・故障の原因になります。
 禁止	(8) 必要以上に加熱しない。 やけど・火災の原因となります。
 高温 注意	(9) 使用中や使用直後は高温部に触れない。 また、引き出しユニットを引き出すときは、ハンドル以外に触れない。ヤケドの恐れがあります。
 注意	(10) 使用後は必ずお手入れをする。 調理くずなどが残っていると、発煙・発火の原因になります。
 注意	(11) お手入れは冷えてから行う。 高温部に触れ、やけどの原因になります。

使用目的

この製品は屋内専用の電気ロースターです。さつまいも等食品を加熱・保温する目的で作られています。それ以外の用途に使用される場合は当社にご相談ください。

動作の仕組み

この製品は、さつまいも等食品を加熱する目的でシーズヒーターが備えられていて、引き出し形状で食品の出し入れが出来ます。上部には加熱後の食品を保温する目的で面状ヒーターが備えられています。

各部の名称

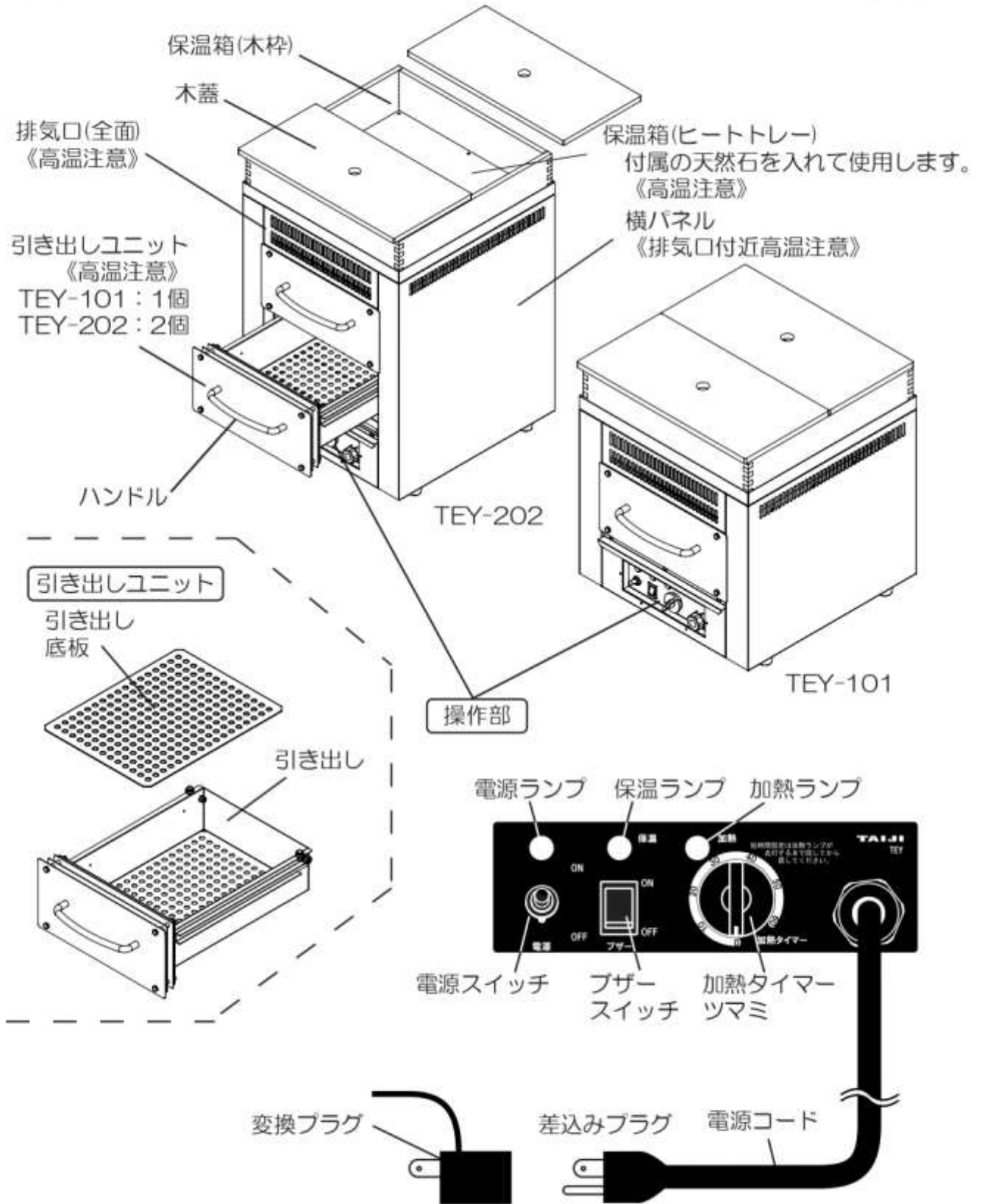

各部の名称 (2)

引き出しユニットの入れ方 ※外すときは逆の手順で行います。

引き出しユニットを図のように傾け、ガイドローラー①をガイドローラー②に乗せながら、奥に入れる。引き出しユニットのローラーがガイドレールのストッパーを超えたら水平に戻し、奥まで入れる。

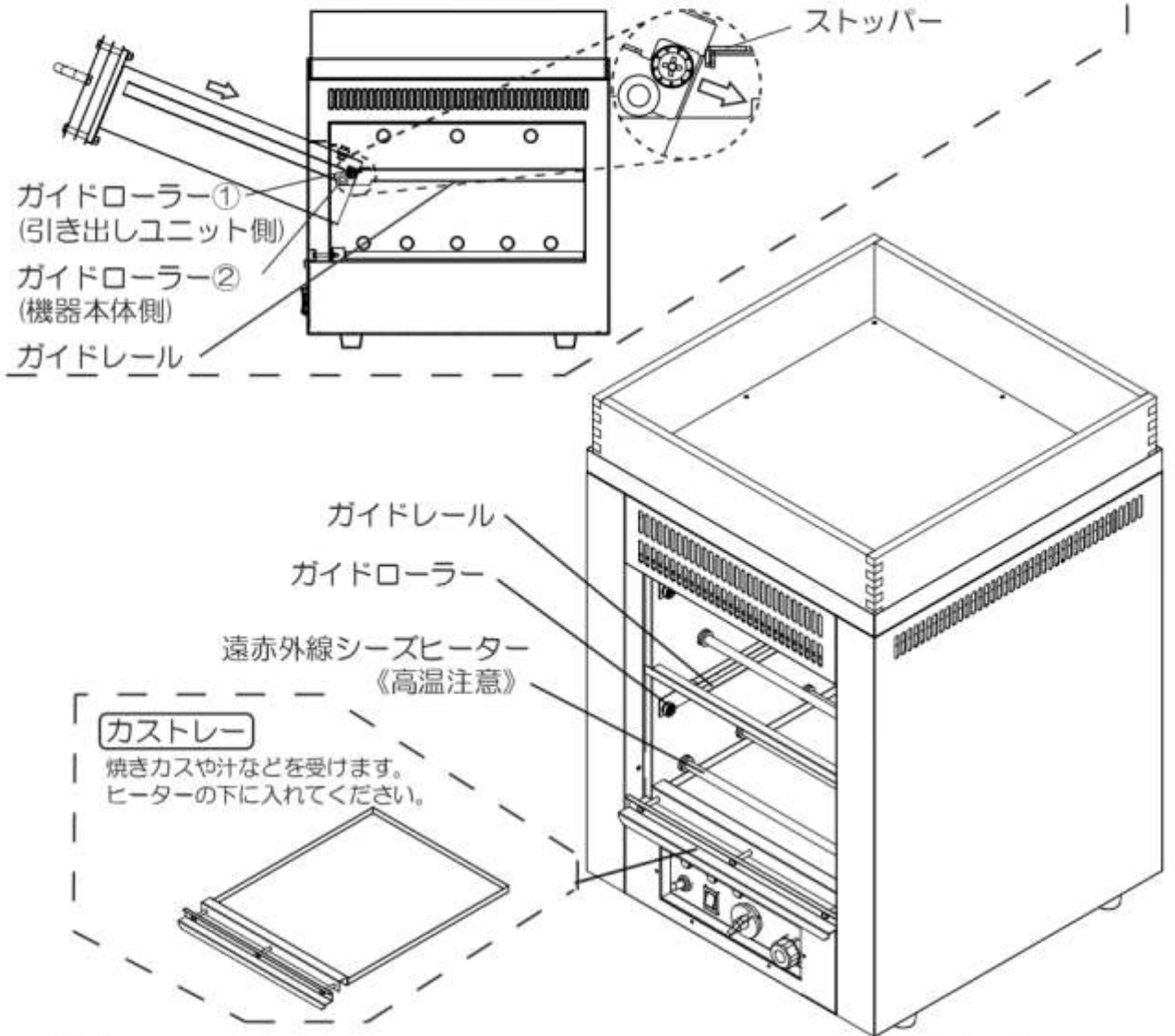

TEY-202
(引き出しユニットを外した状態)

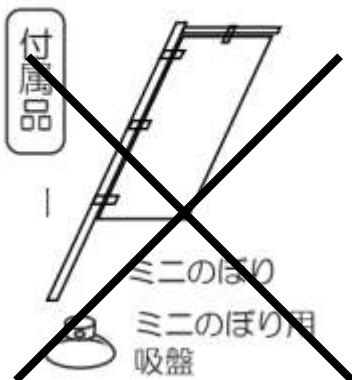

※天然ですので大きさや形、色などはそれぞれ異なります。
※ご使用前に必ず水で洗い、乾かしてからご使用ください。
※引き出しユニットには絶対に入れないでください。

※ミニのぼりは付属しません。

ご使用前の確認と準備

1. 梱包箱から製品を取り出し、取扱説明書、付属品をご確認ください。
2. 製品を以下の条件下に設置してください。
 - 水平で安定した所。
 - 熱の影響を受けない所。直射日光を受ける所やガスコンロ、レンジ等熱源の近くはさけてください。(50cm以上離してください。)
 - 湿気の多い所や、水のかかり易い場所には置かないでください。
 - 本体周囲に必ずすき間をあけ、風通しをよくしてください。
 - 本体が高温になるため、燃えやすい物・熱の影響を受けやすい物の近くには置かないでください。
3. 引き出しなどを固定していたテープ(引き出しユニット内部にもございます。)をすべてはがしてください。残っていると焦げたり溶けたりする恐れがあります。

4. アース工事

感電防止のため、必ずアースを正しく取り付けてください。

詳しくは、お買い求めの販売店にご相談ください。アースの付け外しは、必ず差込みプラグをコンセントから抜いて行ってください。

コンセント部が3Pタイプの場合

差込みプラグを根元までしっかり差し込んでください。アースも同時に接続されます。

コンセント部にアース端子がある場合

付属の変換プラグのアース線(緑線)を確実にコンセント部のアース端子に取り付け、差込みプラグを変換プラグに根元まで差し込んでください。

コンセント部にアース端子がない場合

D種(第3種)接地工事が必要ですので販売店にご相談ください。

(接地工事は電気工事士の資格が必要です。)

次のような場所にはアース線を取り付けしないでください。

(法令等で禁止されています。)

◇ガス管 ◇電話線や避雷針 ◇水道管

5. 付属の天然石を水で洗い、よく乾燥させてください。
 - ポウルなどの容器に石を入れて流水でよく洗ったあとに、ザルなどに上げて乾燥させてください。
 - 濡れたままで使用すると、製品が故障する原因となりますのでおやめください。
6. 付属のミニのぼりをご使用される場合は、付属の吸盤にのぼり棒を差し込んで横パネルの下の方に貼り付けてください。



- ①のぼり棒が反対側から1cm以上出るように吸盤に差し込む。
- ②横パネルの下部に貼り付ける。
※排気口をふさがないように注意してください。

ご使用手順 (1)

1. 保温箱の準備

- 保温箱(木枠)をセットした状態で、乾燥させた付属の天然石を保温箱(ヒートトレイ)に入れてください。一度に入れると石が飛び跳ねて割れたり、製品を傷つける恐れがありますので、少しずつ入れてください。

※付属の天然石は保温箱専用です。引き出しユニットに入れしないでください。

2. 使用前の準備

- 電源スイッチとブザースイッチが「OFF」になっていることを確認し、差込みプラグをコンセントに差込んでください。
- 引き出しユニット、カストレー、保温箱(木枠)、天然石がセットされているのを確認してください。調理くずや汚れがある場合は取り除いてください。

3. 予熱する(予熱を行わない場合は4.調理するをご覧ください)

- 食品を入れずに引き出しをしっかりと閉め、電源スイッチを「ON」にします。
- タイマーツマミを回し10~20分にセットし、ブザースイッチを「ON」にしてください。予熱終了後にブザーが鳴ります。
- 20分以内に最高温度に達するため、20分以上予熱してもあまり効果がありません。

4. 調理する

- 予熱が終わったらブザーが鳴りますので、ブザースイッチを「OFF」にして止めてください。
- 引き出しを開け、食品を入れてください。
※引き出しユニットおよび本体が熱くなっておりますので、食品の出し入れ時に触れないようにご注意ください。
※TEY-202は、2段同時に引き出さずに1段ずつ食材を入れてください。
- 食品の出し入れには付属のトング、または軍手やミトンなどを使用してください。
- 食品は、重ならないように入れると焼きムラが少なくなります。
- 引き出しを戻し、タイマーツマミで加熱時間を合わせてください。
- 加熱終了時にブザーを鳴らす場合は、ブザースイッチを「ON」にしてください。
- 加熱時間の目安は以下の通りです。この目安を参考に、食品の大きさの違いやお好みに合わせて調整してください。

機種	食品・大きさ	数量※1	調理時間※2
TEY-101	さつまいもMサイズ(200~300g)	3kg(10~15本)	50~60分
TEY-101	さつまいもMサイズ(200~300g)	5kg(15~25本)	60~70分
TEY-202	さつまいもMサイズ(200~300g)	3kg(10~15本) x 2	60~70分
TEY-202	さつまいもMサイズ(200~300g)	5kg(15~25本) x 2	60~80分

※1 最適数量は3kgです。5kg調理した場合は、重なった部分の焼きムラを防ぐために途中でひっくり返す必要があります。

※2 予熱を行うと調理時間が5~15分短縮されます。

お願い

- ・食品の大きさや数量によっては焼きムラが出来る場合があります。途中で動かすなどして調理時間を加減してください。
- ・食品やアルミホイルなどが直接ヒーターに触れないようにしてください。

ご使用手順 (2)

5. 取り出す

- ブザーが鳴り好みの焼き具合になったら、ブザースイッチを「OFF」にし、タイマーツマミが「0」になっていることを確かめて、引き出しを開けて食品を取り出します。
- 引き出しを開けるときは、必ずハンドルを持って開けてください。
※引き出しユニット及び本体が熱くなっておりますので、触れないようにご注意ください。
※引き出しを開けるときの、熱い蒸気が出ます。ご注意ください。
- 食品の出し入れには付属の tong、または軍手やミトンなどを使用してください。
※引き出しユニットおよび本体が熱くなっておりますので、食品の出し入れ時に触れないようにご注意ください。
※TEY-202は、2段同時に引き出さずに1段ずつ食材を取り出してください。

6. 保温する

- 調理終了後、保温箱は保温温度になった状態です。食品を入れる際は、ヤケド等にご注意ください。
- 保温が不要の場合は、電源スイッチを「OFF」にしてください。
- ご使用後は、必ず電源スイッチが「OFF」になっていることを確かめ、差込みプラグをコンセントから抜きます。

7. ご使用後のお手入れ

- 冷えたことを確認してから、本体や引き出しユニット、ヒーター、カストレーに付着した調理くずや汁などを、水を含ませて固く絞った布で拭き取ってください。
※完全に冷えるまでは、触れないようにしてください。やけどの原因になります。
- 汚れがひどい場合は、台所用中性洗剤を含ませた布の固く絞って拭き、洗剤が残らないように乾いた布で拭き取ってください。
- 引き出しユニット、引き出し底板、カストレーは取外してのお手入れも可能です。付け置き洗いをする場合も、洗剤が残らないように拭き取ってください。
※カストレーは、引き出しユニットを取外してからお手入れをして下さい。
- 天然石は水洗いして、よく乾燥させてください。
- 保温箱(ヒートトレイ)は、水を含ませて固く絞った布で拭き取ってください。
- 保温箱(木枠)は、乾いた布か水を含ませて固く絞った布で拭き取ってください。洗剤は使用しないでください。

保証とアフターサービス

ご使用中に、「時間がたっても温かにならない」「おかしい音がする」「おかしい臭いがする」などの異常があった場合は、差込みプラグを抜いて、お買い求めの販売店、最寄りの取扱店またはタイジ㈱にアフターサービスをお申し付けください。

- この製品には保証書が付いています。保証期間はご購入日より1年間です。保証書の記載内容をご確認のうえ、大切に保存してください。
- この製品の補修用性能部品の保有期間は生産打ち切り後5年間です。
(注)補修用性能部品とはその機能を維持するために必要な部品です。

お客様の個人情報のお取り扱いについて

当社及び当社関係会社(以下「当社」)は、お客様よりお知らせ頂いたお客様の氏名・住所などの個人情報(以下「個人情報」)を、下記の通り、お取り扱いします。

1. 当社は、お客様の個人情報を、当社製品のご相談への対応や修理およびその確認、新製品開発などに利用させていただき、これらの目的のためにご相談内容の記録を残すことがあります。なお、修理やその確認業務を当社の協力会社に委託する場合、法令に基づく業務の履行または権限の行使のために必要な場合、その他正当な理由がある場合を除き、当社以外の第三者に個人情報を開示・提供いたしません。
2. 当社は、お客様の個人情報を適正な管理と利用、保護いたします。
3. お客様からのご本人の個人情報に関する問い合わせ、変更、削除については、ご相談いただきました窓口までご連絡いただければ、合理的な範囲内で速やかに対応いたします。

保証書

保証期間中、本保証書に記載された保証規定により無償修理いたします。

保証規定

1. 上記保証期間内に取扱説明書、本体貼付ラベル等の注意書に従った正常な使用状態で故障した場合は、無償修理させていただきます。
2. 保証期間内でも次のような場合は有償修理になります。
 - 使用上の誤り及び不当な修理や改造による故障及び損傷。
 - 故障の原因が本製品以外の他の機器による場合。
 - 天災地変による故障及び損傷。
 - 消耗部品扱いの部品の修理・交換。
 - 本保証書の掲示がない場合。
 - 本保証書にご購入年月日、お客様名、販売店名の記入のない場合。
3. ご転居やご贈答等でお買い上げ販売店に修理をご依頼になれない場合は、発売元または販売元へご相談ください。
4. 本保証書は再発行いたしませんので大切に保管してください。
5. 本保証書は日本国内でのみ有効です。

This warranty is valid only in Japan.

この保証書は本書に明示した期間、条件の下において無償修理をお約束するものです。従ってこの保証書によって、お客様の法律上の権利を制限するものではありませんので、保証期間経過後の修理等についてご不明な場合は、お買い上げの販売店または販売元へお問い合わせください。

機種名:TEY-	製造番号	
ご購入年月日	年	月 日
保証期間	ご購入日より1年間	
お客様	お名前	様
	ご住所	
販売店	電話番号	()
	住所・店名	
	電話番号	()

タイジ株式会社

東日本営業所 川崎市川崎区大川町8-2
西日本営業所 大阪市東淀川区下新庄5-26-21

〒210-0858 TEL 044-329-5880
〒533-0021 TEL 06-6990-6853

電気式焼き芋機の使用法

1		<p>保温箱の準備をします。</p> <ul style="list-style-type: none">• 付属の石を少しずついれてください。 一気に入れると石が飛び跳ねたり、木枠が割れたりして危険です。 <p>※石は保温箱専用です。 引き出しユニットには入れないでください。</p>
2		<p>コンセントを挿し込んでください。</p> <p>※電源とブザーのスイッチが「OFF」になっていることを確認してください。</p>
3		<p>予熱します。</p> <ul style="list-style-type: none">• 食品はいれずに、引き出しをきちんと閉め、電源を「ON」にします。• タイマーを 10～20 分にセットし、ブザーを「ON」にしてください。 <p>※20 分以上しても、効果はありません。</p>
4		<p>ブザーを止める。</p> <ul style="list-style-type: none">• 予熱が終わったらブザーが鳴りますので、ブザーを「OFF」にしてください。

5

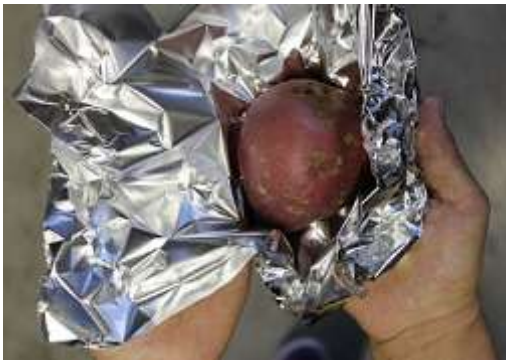

食品を入れます。

- 必ず付属の軍手を着用してください。
- 引き出しを開け、食品を入れてください。
- 1 段ずつ、出し入れを行ってください。
- 重ならないようにすると、焼きムラが少なくなります。
- 密芋やジャガイモはアルミホイルで包んでください。
- トウモロコシはある程度皮を残して蒸してください。
(焼き目はつきません。)

※引き出し、本体は予熱で熱くなっていますので、やけどに注意してください。

6



加熱時間を合わせます。

- ブザーのスイッチを「ON」にしてください。

【加熱目安時間】

サツマイモ M サイズ (2~300g)
 3kg (10~15本) × 2で 45~65分
 5kg (15~25本) × 2で 45~75分

※最適数量は 1 段 3kg です。

5kg 入れたときは重なってしまうので途中ひっくり返す必要があります。

7		<p>食品を取り出す。</p> <p>※熱い蒸気が出ますので、要注意！！</p> <ul style="list-style-type: none"> • ブザーを「OFF」にし、タイマーのつまみが「0」になっていることを確認してください。 • 食品を取り出す際は、軍手を着用してください。
8		<p>保温する。</p> <ul style="list-style-type: none"> • 調理後、保温箱は保温温度になっています。やけどに注意してください。 • 保温がいらなときは電源を「OFF」にしてください。
9		<p>電源を「OFF」にします。</p> <ul style="list-style-type: none"> • 電源が「OFF」になっていることを確認してから、プラグをコンセントから抜いてください。

電気式焼き芋機の梱包方法

1		<p>保温庫の石を袋に入れてください。</p> <p>※梱包作業は本体・保温用天然石が冷めたことを確認してから、梱包作業に取り掛かってください。</p>
2	 <p>引出しがある側</p>	<p>下箱の下に返却用 PP バンドを 2 本敷いてください。</p> <p>※前と後ろを確認してください。 前は引き出しがある側です。</p>
3	 <p>前</p>	<p>本体を載せます。</p> <ul style="list-style-type: none">・コードを丸めて、引き出しに閉まってください。
4		<p>備品を保温箱に入れてください。</p> <ul style="list-style-type: none">・保温用の天然石・棒はかりと S 字フックとカゴ・軍手・取扱説明書ファイル <p>※余ったアルミホイルはお客様で処分してください。</p>

5		<p>木ブタを入れてください。</p> <ul style="list-style-type: none"> • お届け時に包んでいた段ボールを使用してください。 • 備品の上にエアパッキンを載せてください。
6		<p>上箱をかぶせます。</p> <ul style="list-style-type: none"> • 上箱にも前後がありますので、確認してください。
7		<p>PPバンドをとめます。</p> <ul style="list-style-type: none"> • 下図 PPバンド取扱手順を参考にしてください。
8		<p>返却用伝票を貼って返却してください。</p> <ul style="list-style-type: none"> • ビニール封筒の中の出荷伝票（写真上）の下に、返却用着払い伝票がありますので、そちらを「伝票貼り付け位置」に貼って、返却してください。

梱包時PPバンドの使用方法

①



輪をつくる。

②



作った輪をストッパーに通す。

③



1本の足を輪の中に折りたたむ。

④

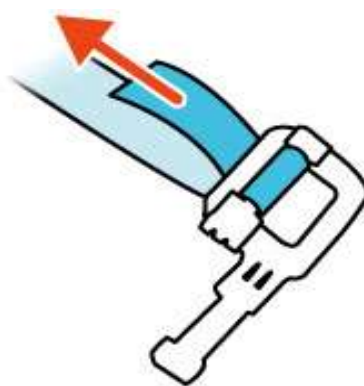

バンドを矢印の方向に引っ張る。

⑤



荷物に回したもう片方の
バンドも同様に通す。

⑥



ひもを両端に引っ張り、
しっかり締める。



手順を参考にしても分からない場合は、
動画でも確認できます。

QRコードまたは下記リンクから
ご視聴ください。

<https://www.youtube.com/watch?v=8ZejU--OkI4>