

# 〈20kg 以下ガスボンベ〉屋外式ガスストーブ 【パラソル君】取扱説明書



ストーブヒーター暖房器具レンタル専門店

上州物産 株式会社

〒379-2166

群馬県前橋市野中町369-2

TEL：027-289-6080

FAX：027-289-6166

緊急連絡先：080-5643-7181

## 目次

- ・メーカー取扱説明書
- ・組み立て方法
- ・返却時の梱包方法

# パティオヒーター

## SPH1625

### 取扱説明書

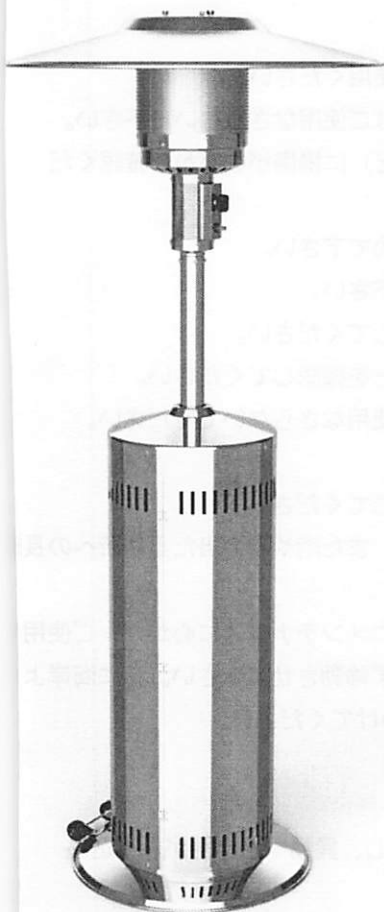

#### 警告

もし誤った取扱いをされた場合には大変危険を及ぼしますので、この製品の使用者及び管理者の方は、この取扱説明の内容をじゅうぶん理解し、厳守してください。記載事項を守られない場合は、身体の怪我や製品の破損を及ぼします。

#### 注意

- この製品とガスボンベの接続及び交換は、必ず資格を持つガス供給業者にご依頼ください。
- この製品の近くで、ガソリンなどの可燃性液体や、ガスの保管・使用・漏れが無いことをご確認ください。
- この製品を使用されないで保管されるときには必ずガスボンベは外してください。
- もしもガスの臭いを感じたらガスボンベの元栓を閉めて、他の使用製品の全ての火を消してください。
- この製品の近くで、どのような電気製品もご使用なさないでください。
- ご使用設置場所の換気をおこなってからガス漏れの原因を調べてください。

#### もしもガスの臭いを感じたら

- ガスボンベの元栓を閉めて、他の使用製品の全ての火を消してください。
- この製品の近くで、どのような電気製品もご使用なさないでください。
- ご使用設置場所の換気をおこなってからガス漏れの原因を調べてください。

この製品は屋外でのみご使用下さい。

製品の組立ては、この説明書に従いじゅうぶんご注意願います。

この取扱説明書は保存して下さい。

## 安全にご使用いただくために

本製品は屋外専用ヒーターです。屋内ではご使用いただけません。

誤った取扱い・ご使用は、怪我や死または物的損害を引き起こしますので、ご使用前にこの説明書を必ずお読みください。

※この製品に使用する燃料は、必ずプロパンガスをご使用ください。

※可燃物または可燃性液体や可燃性気体の有る近くではご使用なさないで下さい。

※ご使用前に、お買上げ製品の部品（燃焼バーナーなど）に損傷がないかご確認ください。

※この製品を動かす場合には、必ずポンペの元栓を閉めて下さい。

※部品の位置を変える等、いかなる改造も行わないで下さい。

※この製品は地盤のしっかりとした平らな場所に設置してください。

※屋外使用にあたり、常に新鮮な空気の換気があることを確認してください。

※引火性の有るまたは腐食性を及ぼすクリーナーはご使用なさないでください。

※本体及びびりフレクターに塗装はなさないで下さい。

※製品をご使用なさない時には必ずガスの元栓を閉じてください。

※雨や雪の当たる場所ではご使用なさないで下さい。また雨や雪の当たる場所への長い放置はなさないで下さい。

※海風が影響を及ぼす塩害地域でのご使用の際は、常にメンテナンスに心がけ、ご使用時間外は放置なせずに海風の当たらない場所へ必ず移動させて下さい。特に海岸より1キロ以内の重塩害地域でのご使用の際はお気をつけてください。

※可燃性の壁・天井からの距離は必ずお守りください。

壁からの最低距離--100センチ      天井からの最低距離--100センチ

※少なくとも1年に1回はバーナースクリーンを取り外し、異物や生き物が入り込んでいない事を確認してください。

※におい・スス・炎の色等異常を感じた時は、直ちにガスの元栓を閉め、ご使用中を中止してください。

※製品上部のバーナーおよびびりフレクターは大変高温になっていますので、ご使用される方は周囲に注意を呼びかけてください。

※付属の錠前と乾電池はご購入時の動作確認用ですので保証対象外となります、確認後は別途お客様自身で用意したものをご使用ください。

- ※小さなお子様が製品の近くにいる時には、特に監督してください。
- ※布切れや可燃性の物をヒーターに掛けないで下さい。また近くに置かないで下さい。
- ※製品の燃焼部分の掃除には、ガソリンや可燃性スプレー・液体は使用なさないで下さい。
- ※燃焼部分や吸気口を塞いだりしないで下さい。
- ※ボンベケースの吸気口はいつも掃除し綺麗にしておいてください。
- ※ヒーターをガスボンベに接続する際は、必ず資格の有るガス供給業者様にご依頼下さい。
- ※ヒーターを室内に保管する時には必ず元栓を閉めてボンベを取りはずして下さい。
- ※ヒーターの改造は、製品の安全性を阻害するものです。絶対になさないで下さい。
- ※梱包を開け部品取り出す際には慎重に取り出してください。

## 各部の名称と付属品

梱包を開け部品を取り出す際は注意して取り出してください。

- A. リフレクター
- B. バーナーユニット
- C. センターポール
- D. ボンベハウジング
- E. ベース支柱
- F. ベース
- G. キャスターホイール

No.	部品	数量	部品名
①		2	M8ナット
②		2	M8x16ボルト
③		4	M6フランジナット
④		4	M6x10ボルト (取り付け済み)
⑤		3	リフレクター支柱
⑥		4	Φ8ワッシャー
⑦		7	M5x10ネジ
⑧		4	M6x12ボルト
⑨		3	羽根ナット
⑩		6	Φ6ワッシャー

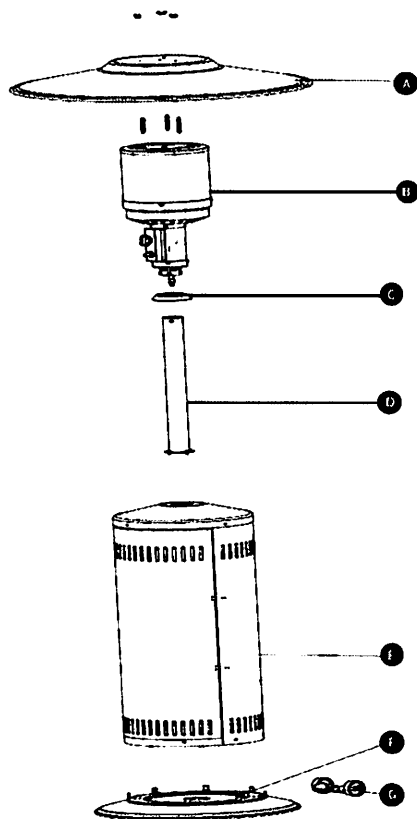

## 組み立て方

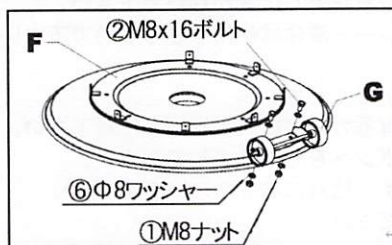

- 1、キャスターホイールの2つの取付穴をベースの穴に合わせ2本のボルトとワッシャー4個およびナット2個で締めます

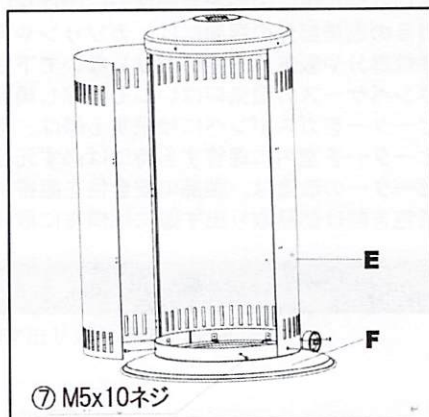

- 2、ボンベハウジングをベースの取付金具の外側に置き7カ所の位置に合わせてネジで閉めます。

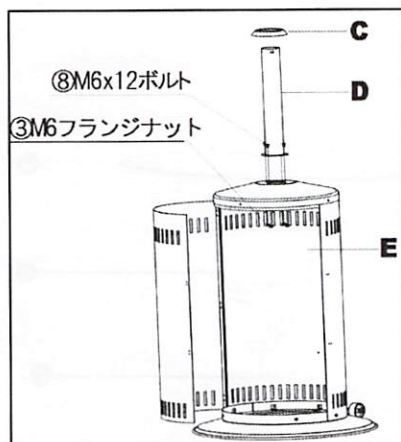

- 3、センターポールの取付板の4つの穴をボンベハウジングの穴と合わせ上からボルトを通したからフランジナットで閉めます。  
キャップはセンターポールに差し込みます。

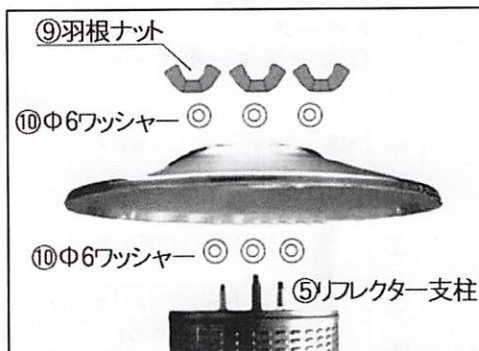

- 4、バーナー上部に3本の支柱を取り付けたら、ワッシャー⇒リフレクター⇒ワッシャーの順に通し、蝶ナットを手で締めて固定して下さい。

※バーナーユニットのガス接続口はガスコード専用のコンセントプラグとなっています。

ガスコードはプラグに「カチッ」と確実に押し込んでリングの戻りを確認してください。

※バーナーのガス接続口にはガスコード以外のゴムホース等は絶対に接続しないでください。

※バーナーからガスコードを取り外す場合には、リングを引いて取り外してください。

※ガスコードのボンベ側への接続は、必ずコンセントガス栓をご使用願います。ホースエンドロへ接続する時には必ず専用プラグをご使用願います。

※ガスコードにひび割れやキズを発見したら、必ず発売元またはガス供給業者様へ連絡し、ガスコードを交換してください。

※ガスコードの使用期限7年の前に新しいガスコードに交換して下さい。



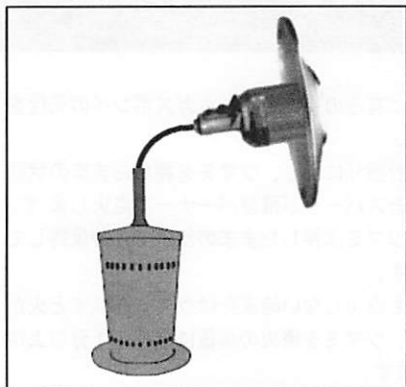

- 5、ボンベハウジング内側からガスコードをセンターポールに下から上に通し、バーナーユニットに接続する。



- 6、バーナーユニットに取り付けられてるボルトを一旦取り外し、センターポールにバーナーを差し込み取り外したボルトで再度固定する。

## 設置の仕方

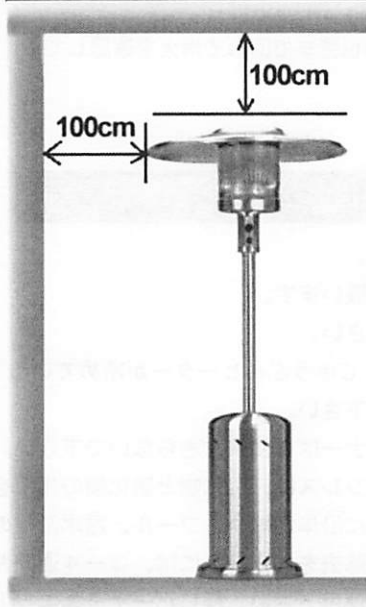

- この製品は屋外でのみご使用ください。
- 周囲に可燃性の壁や天井がある場合には、外周からの壁・天井との間隔は最低100cm以上離して下さい。  
(但し壁面材質によっても異なりますので、じゅうぶん安全な距離をご確認願います。)
- 設置される床面は必ず平らで水平な場所に設置して下さい。
- この製品は国内技術基準に従い20度に傾けても倒れないようにウェイトバランスをシリンダーベースに取り付けてありますが、強風等の外的要因または人的要因からの転倒防止を保証するものではありません。
- キャスターホイールを使用してこの製品を移動させる場合にはガスボンベは必ず取り外し、キャスターホイール側が下になるようにハウジングケースに手を掛けながら傾けて下さい。
- 強風時にはこの製品をご使用なさらずに安全な場所へ移動させて下さい。

## 商用・公共利用での操作

不特定多数の人達が入り出る場所にてこの製品をご使用される場合には、管理者または取扱責任者を決めていただき、万が一不慮の天災・事故や製品に異常を感じた時には、直ぐにガスの元栓を閉める事ができるようにお願い致します。  
この製品のご使用中には、施錠はなさらないでください。

## 点火の操作

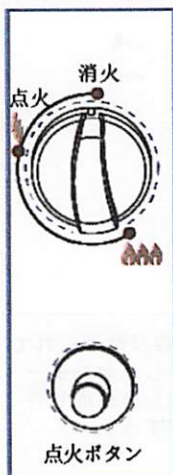

- 1、ツマミが消火の位置に有るのを確認したらガスポンベの元栓をゆっくりと開けます。
- 2、ツマミを押し反時計回りに回し、ツマミを押ししたままの状態  
で点火ボタンを押すとスパークが飛びバーナーに点火します。
- 3、点火ボタンを離し、ツマミは押ししたままの状態  
で5秒保持してからツマミを離します。
- 4、点火ボタンを押しても点火しない時またはツマミを離すと火が  
消えてしまう時には、ツマミを消火の位置に戻し、1分以上待  
って再度2から始めます。
- 5、器具設ツマミを 🔥 🔥 🔥 の位置まで反時計回りに回しご使用  
ください。  
※点火ボタンを押した時に、スパークが飛ばない時には緊急時  
の対応として着火口の長いライターを使用して点火する事も  
可能です

## 消火の操作

- 1、消火する時には器ツマミを押し時計回りに 消火の位置まで回して消火を確認してく  
ださい。
- 2、ガスの元栓を閉めてください。

## メンテナンス・清掃

- この製品は常にきれいにする事を心がけてください。
- 修理を必要とする場合には、専門の技術者にご依頼願います。
- 部品交換を必要とする時には、発売元にお申し出下さい。
- メンテナンスの際は、必ず消火後40分以上経過し、じゅうぶんヒーターが冷めている  
事を確認して下さい。またガスの元栓は必ず閉めて下さい。
- 清掃をする際、可燃性のもの、腐食を及ぼすクリーナーはご使用なさらしないで下さい。
- この製品は、ステンレスが使用されています。ステンレスは、塩化物と硫化物の作用を  
受けて酸化したり錆びたりする傾向があります。特に沿岸地域や、プール、温水浴槽の  
近くではご注意願います。この為、錆の着色防止と除去をおこなうには、3-4週間お  
きに真水で洗うか、ステンレス専用クリーナーをご使用下さい。但しバーナーユニット  
内には水を掛けないで下さい。
- この製品の表面をきれいにするには、ぬるま湯で溶いた中性洗剤をご使用願います。  
絶対に研磨クリーナーやスチールウールはご使用なさらしないで下さい。洗浄後、再度真  
水で洗い流し拭き取って乾燥させてください。

- 急激な温度変化により製品 接続箇所が弛む場合がございます。その際ドライパー等を使用してネジ類を軽く増し締めして下さい。
- 製品の換気口が塞がれていないか常に確認してください。
- 蜘蛛や虫はガスの臭いを好み集まってきます。バーナー内部に侵入した虫や蜘蛛の巣は、バーナーの不完全燃焼やフラッシュバック、点火不良を引き起こす事がございます。年に一度はバーナースクリーンを取り外し、バーナー周囲をブラシや掃除機を使用して綺麗にする事を心がけて下さい。

### トラブルシューティング

症状	原因	処置
点火スパークは飛ぶが火が付かない	ヒューズガス栓の安全弁が遮断している	調整器とヒューズガス栓を一端閉めて、調整器・ガス栓の順にゆっくりと栓を開けてください。
黄色やオレンジの炎で燃えている	製品の吸気口が塞がっている	塞いでいるものを取り除いてください。
	異物がバーナー内部に浸入して詰まっている	スクリーンを外し、バーナーを清掃してください。
点火ボタンを押してもスパークが飛ばない	スパークピンとバーナー炎口の間隔が適正でない	発売元に修理を依頼してください
バーナーの火力が弱い	ガス不足	ボンベ内のガスの残量を確認してください。
	異物がバーナー内部に浸入して詰まっている	スクリーンを外し、バーナーを清掃してください。
	ガス圧力調整器の低流量	ボンベの元栓を開けるときには必ず器具栓ツマミは必ずOFFの位置になければなりません。圧力を等しく導くためにボンベの元栓はゆっくり開けてください。
一度点火するがツマミを離れた時に火が消える	サーモカップル、傾斜スイッチ、電磁弁等の劣化および消耗	発売元に修理を依頼してください

その他の異常やご不明な点がございましたら直接発売元までお問合せください

### 初めてのご使用にあたって

本製品の近くに飲食席を設ける場合には、初めに2時間ほどご使用後にバーナーがじゅうぶん冷めたのを確認し、スクリーンを取り外し、バーナーとスクリーン表裏面に付着している金属粉を掃除機で取り払ってください。スクリーン燃焼面が高温で熔融炭化し、粉のようになって飛び散ります。ご使用を重ねていくうちにスクリーンは酸化被膜を作り金属粉は少なくなくなります。



## 製品仕様

製品名	屋外式ガスストーブ
サイズ	高さ2220mm × 幅950mm
材質	ステンレス(ボディ、バーナー)・アルミ(リフレクター)
供給燃料	LPガス専用
ガス消費量	10.8kW
安全機能	転倒時自動消火装置・立ち消え安全装置
技術基準	液石法に定めるPSLPGマークラベル貼付
保証期間	お買上の日から1年間
販売元 お問合せ先	<b>【本社】</b> 有限会社いけだや 〒969-1169福島県本宮市本宮小原田15 Tel:0243-33-4383  <a href="https://ikedaya.net">https://ikedaya.net</a>

## 製品保証書

この製品保証書は、有限会社いけだや(以下当社と略す)が下記の製品保証規定に基づき、製品の無償修理または部品交換をおこなう事をお約束するものです。

【製品名】パティオヒーターSPH1625

【保証期間】お買い上げ日より1年間

### 【製品保証規定】

- 当製品の保証は、保証期間内に当製品の取扱説明書に従い、適切な組立・メンテナンス・清掃をおこない更に正常な使用にも関わらず、故障が発生した場合に、無償修理または部品無償交換をお約束するものです。
- 保証期間内の無償修理または部品無償交換対象箇所は、ガス取入口からガス出口までのバーナーユニット箇所に限定致します。但し、バーナーユニット内全ての部品を除くその他の部品箇所におきましては、製品開梱後ご使用前に破損が確認された場合に限り、保証対象とさせていただきます。
- バーナーユニット内全ての部品を除くその他の部品箇所が、使用後に破損した場合は、保証対象外とさせていただきます。
- 保証期間内の無償修理は、故障部品を当社宛に返送していただく事を指します。修理が完了しましたら再度当社より修理完了部品をお客様に発送いたします。また、その際の送料は全て当社が負担いたします。
- 保証期間内の部品無償交換は、交換部品を当社からお客様に発送し、故障部品を当社宛に返送していただく事を指します。
- また、その際の送料は全て当社が負担いたします。
- 保証期間内であっても以下の項目に該当する場合は、無償修理または部品無償交換の適用対象外とさせていただきます。  
(但し、10を除く以下の適用対象外であっても、有料での部品修理または有料での代替部品への交換等のサービスはご利用可能です。)
- 1.適切なメンテナンス及び清掃がされない為に生じた故障、損傷
- 2.商品発送後の輸送、移動、落下等によって生じた故障、損傷
- 3.輸入時の梱包、輸送、移動、落下等によって生じた擦れ、汚れ
- 4.火災、地震、落雷、水害、その他の天変地異、公害、塩害、異常電圧等の外部要因によって生じた故障、損傷
- 5.取扱説明書に従った正しい取扱いならびに製品設置がなされず、それが原因で生じた故障、損傷
- 6.有効期限を過ぎたガス圧力調整器及び接続器具を使用されての故障、損傷
- 7.法令に定められた技術基準を満たさないガス圧力調整器及び接続器具を使用されての故障、損傷
- 8.資格を有したガス供給者以外の者のガス接続をされて使用した場合の故障、損傷
- 9.当製品と類似品の部品と判明した場合
- 10.輸入製造元の生産中止、生産終了、モデル変更、閉鎖、解散等による部品継続入手が不可能となった時
- 修理のために代替部品と交換される部品の所有権は、当社に帰属するものとします。
- 無償交換部品の発送は、製品保証期間を延長するものではありません。
- 製品保証規定は、無償修理または無償部品交換をお約束するもので、本製品の故障、または使用によるその他の人的、物的損害について保証するものではありません。
- 製品保証書は、日本国内のみ有効です。



福島県本宮市本宮小原田15

有限会社いけだや

0243-33-4383

# 【20Kg 以下ガスパティオヒーター】 組み立て方法

※組み立ては、2人以上で行ってください。

<p>①</p>		<ul style="list-style-type: none"> <li>・ガスパティオヒーターは3個口でのお届けになります。</li> </ul>
<p>②</p>	 	<ul style="list-style-type: none"> <li>・ボンベケースの段ボールを開封します。センターポール・備品ケースを取り出します。</li> <li>・ボンベケース内に、キャスター・バーナーユニット（ガスホース付き）が入っているので部品を取り出します。</li> </ul> <p>備品ケースに同封されているもの</p> <ul style="list-style-type: none"> <li>リフレクター支柱×3</li> <li>蝶ナット×3</li> <li>フランジナット×4</li> <li>ボルト×4</li> <li>ネジ×7</li> <li>ワッシャー×6</li> <li>プラスドライバー×1</li> <li>スパナ×1</li> </ul>

③



- ベース・キャスターを開封します。
- ベースは重量がありますので、必ず二人係で作業を行ってください。

キャスターの段ボールに同封されているもの

- ボルト×2
- ナット×2
- ワッシャー×4
- (キャスター用)

④



- ベースにキャスターをつける際は  
ボルト→ワッシャーを通し穴に通し  
ワッシャー→ナットの順でしめてください。

- 備品ケースに同梱されているスパナでしっかりとしめてください。

⑤

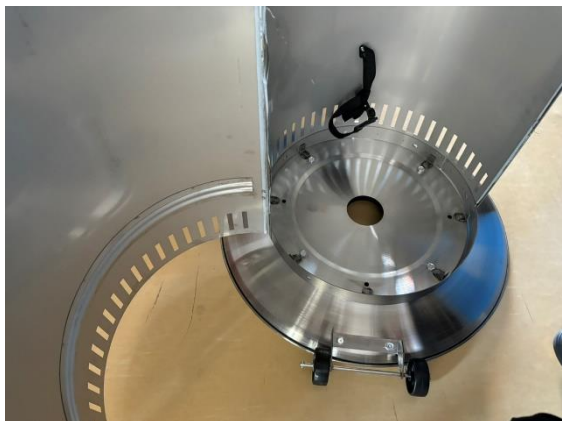

• ボンベケースをベースにはめます。

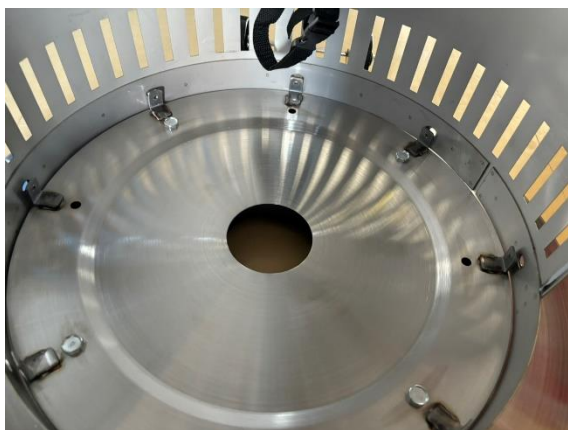

• 通し穴が重なるよう調節します。

扉側を正面、キャスター側を裏面としてみたとき、扉側に一部通し穴がない部分があるようにします。

⑥



• 本体を下に押さえつけながら、プラスドライバーでネジをしっかりとしめます。(7か所)



⑦



- ボンベケースの上にセンターポールを置きます。

⑧



- センターポールの下部、4箇所にもルトを通し穴に通し、ボンベケース内側からワッシャー→ナットの順で締めてください。



ボンベケース内側

- 付属のスパナでしっかりと締めてください。



⑨

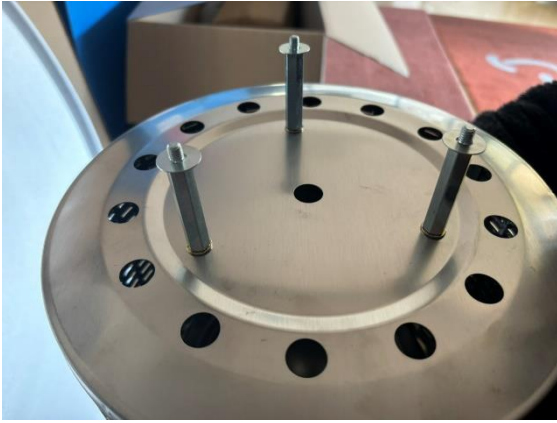

• バーナーユニットに、  
リフレクター支柱→ワッシャーをつけます。  
(三か所)

⑩



• バーナーユニットにつけたリフレクター支  
柱をリフレクターの通し穴に通します。

⑪

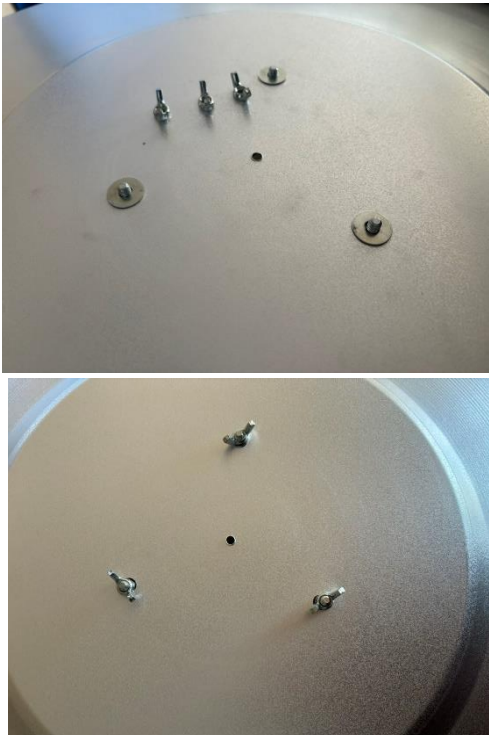

• リフレクター支柱にワッシャー→蝶ナット  
をしっかりとしめます。(3か所)

⑫



・バーナーユニットについているボルトを、一度外します。（4か所）  
再度つけるものですので紛失されないようご注意ください。



・バーナーユニットについているガスホースをセンターポール上部から通してください。

※バーナーユニットを地面に置く際はユニット下部に砂や芝生等の異物が入らないよう気をつけてください。点火できず故障の原因になります。

⑬



・バーナーユニットとセンターポールの通し穴が重なるよう調節してください。



一度外したボルトを通し穴に通し、付属のスパナでしっかりと締めてください。（4か所）





• 組立て完了です。

ガス供給会社にガスボンベの接続を依頼してください。

# 【20Kg 以下ガスパティオヒーター】 紙段ボールの返却手順

※返却の際の取り外しは、2人以上で行ってください。

①		<ul style="list-style-type: none"><li>・初めにセンターポールとバーナーユニットをしめているネジを外します。(4か所)</li></ul>
②		<p>センターポールとバーナーユニットをしめているネジを外したらそのネジをバーナーユニットにしめてください。(4か所)</p> <p>紛失しないようにするためです。</p>
③		<p>バーナーユニットをセンターポールから抜き出します。</p> <p>リフレクターが付いているのでバランスを崩さないように気を付けてください。</p> <p>※ガスホースは取り付けのまま返却してください。</p>



④

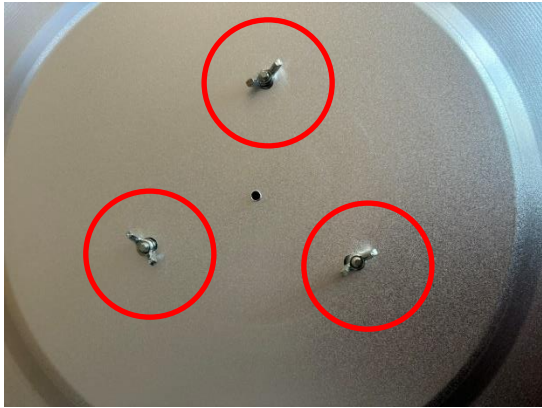

・リフレクターとバーナーユニットをしめて  
いるネジを外します。手で回して外してくだ  
さい。

リフレクター支柱×3  
蝶ナット×3  
ワッシャー×6

外しましたらチャック付き袋に入れてくださ  
い。

⑤

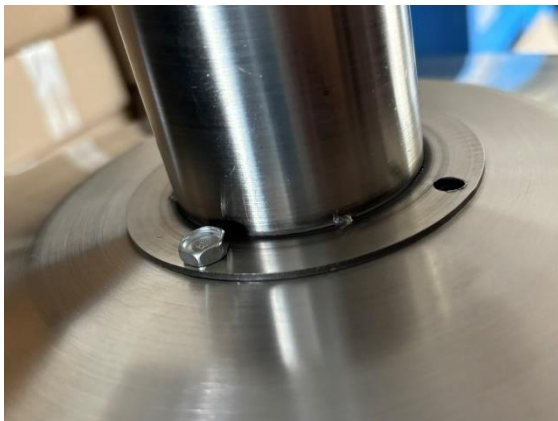

ボンベケース内側

・センターポールとボンベケースをしめてい  
るネジを外します。

ボンベケースの扉を開けて、ボンベケース内側  
からフランジナットを、付属しているスパナで  
緩めて、取り外してください。

※ボルトから外しますと、フランジナットが落  
下し、紛失する恐れがあります。

フランジナット×4  
ボルト×4

外しましたらチャック付き袋に入れてくださ  
い。



⑥

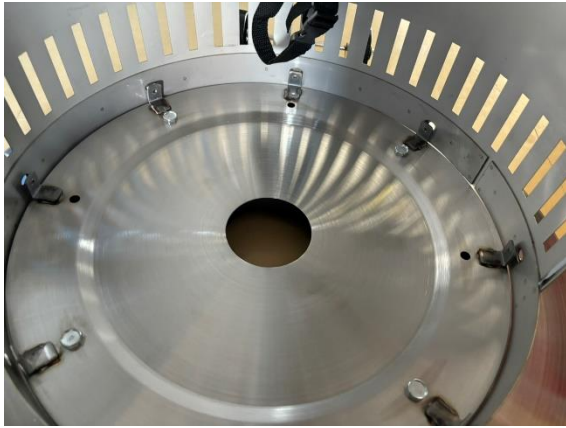

・ボンベケースと土台を取り外します。  
本体を下に押さえつけながら、プラスドライバーでネジを外してください。（7か所）

外しましたらチャック付き袋に入れてください。

⑦



・土台とキャスターを外します。  
付属されているスパナで、土台の裏側からナットを外します。

キャスターとその部品はキャスター用と書かれたチャック付き袋に入れてください。

（斜め入れ）→

ボルト×2  
ナット×2  
ワッシャー×4  
（キャスター用）



⑧



- 備品の各個数

リフレクター支柱×3  
蝶ナット×3  
フランジナット×4  
ボルト×4  
ネジ×7  
ワッシャー×6  
プラスドライバー×1  
スパナ×1

備品の個数のご確認をお願いします。  
チャック付き袋に上記部品をいれてください。

⑨



- バーナーをガスホースが上にくるように箱にしまいます。
- ※ガスホースは取り付けたままで、左記画像の様に隙間から出しといてください。

- テープで蓋を閉じてください。

⑩



- 部品をしまったチャック付き袋・キャスター用チャック付き袋を備品袋にしまいます。

⑪



・ボンベケースを左記画像のように入れてください。

・バーナーの入ったタンボール・備品ケースをボンベケースの中に入れてください。







・斜めになっているのを綺麗に入れなおしてください。

⑫



・センターポールを段ボールに入れて固定してから、ボンベケースの上に収納してください。



<p>⑬</p>		<ul style="list-style-type: none"> <li>• テープで蓋を閉じてください。</li> </ul>
<p>⑭</p>		<ul style="list-style-type: none"> <li>• 次にリフレクターを箱にしまいます。</li> <li>• テープで蓋を閉じてください。</li> </ul>
<p>⑮</p>		<ul style="list-style-type: none"> <li>• 土台を箱にしまい、テープで蓋を閉じてください。</li> </ul>
<p>⑯</p>		<ul style="list-style-type: none"> <li>• 完成です。</li> </ul>

⑰

▼返却用の伝票を指定の位置に貼り付けてください。

返却用伝票は弊社にてご用意させていただきます。

梱包の箱に貼り付けてあります。

お届け時の伝票の下にある赤い伝票が  
返却用の伝票です。

